

401

КЛО-401-005
КЛАПАН
НОРМАЛЬНО-ЗАКРЫТЫЙ
(BDF05-BVE-NC3)

Клапан нормально закрытый в сборе KLO-401-005

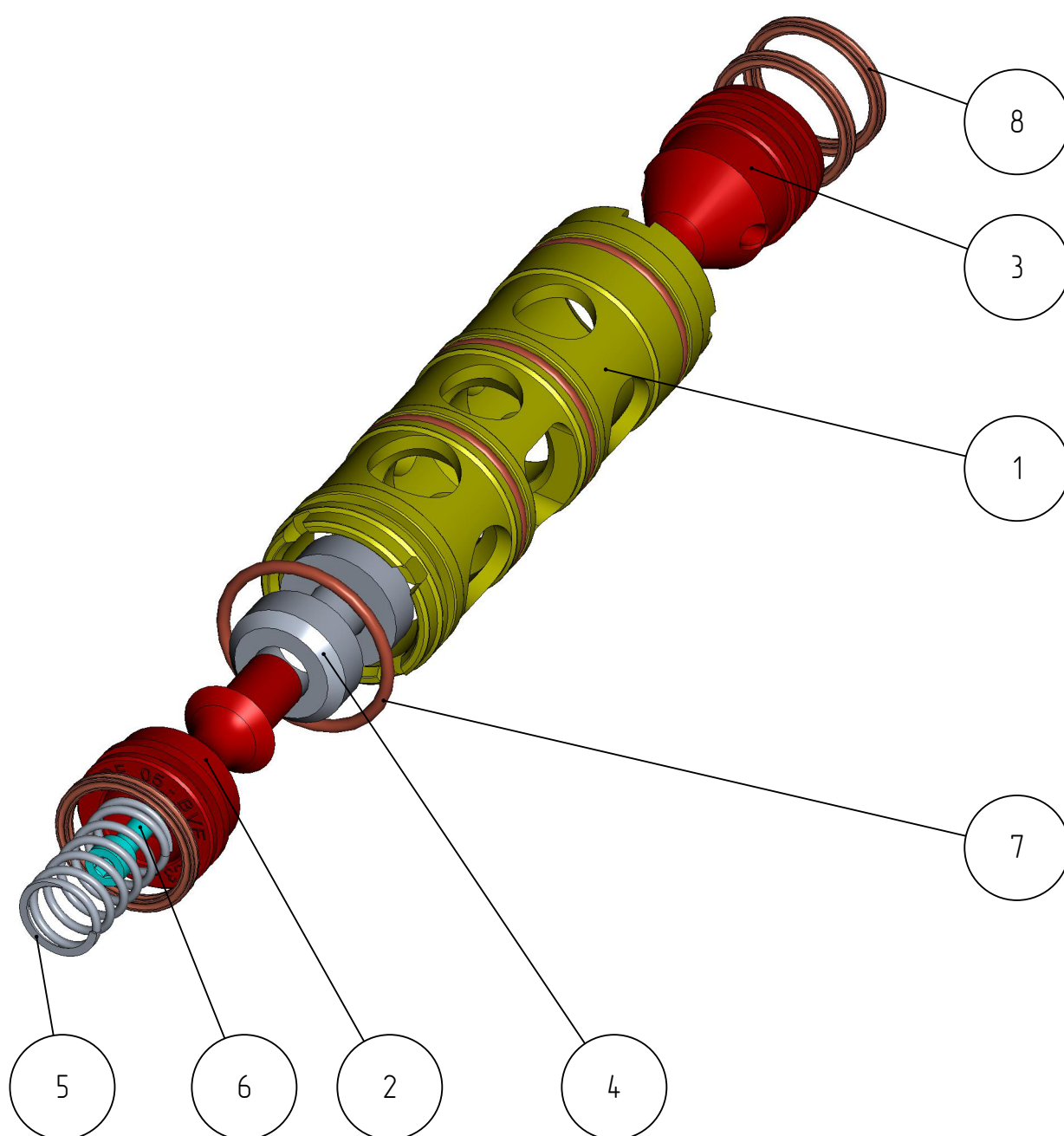

Клапан нормально закрытый в сборе KLO-401-005

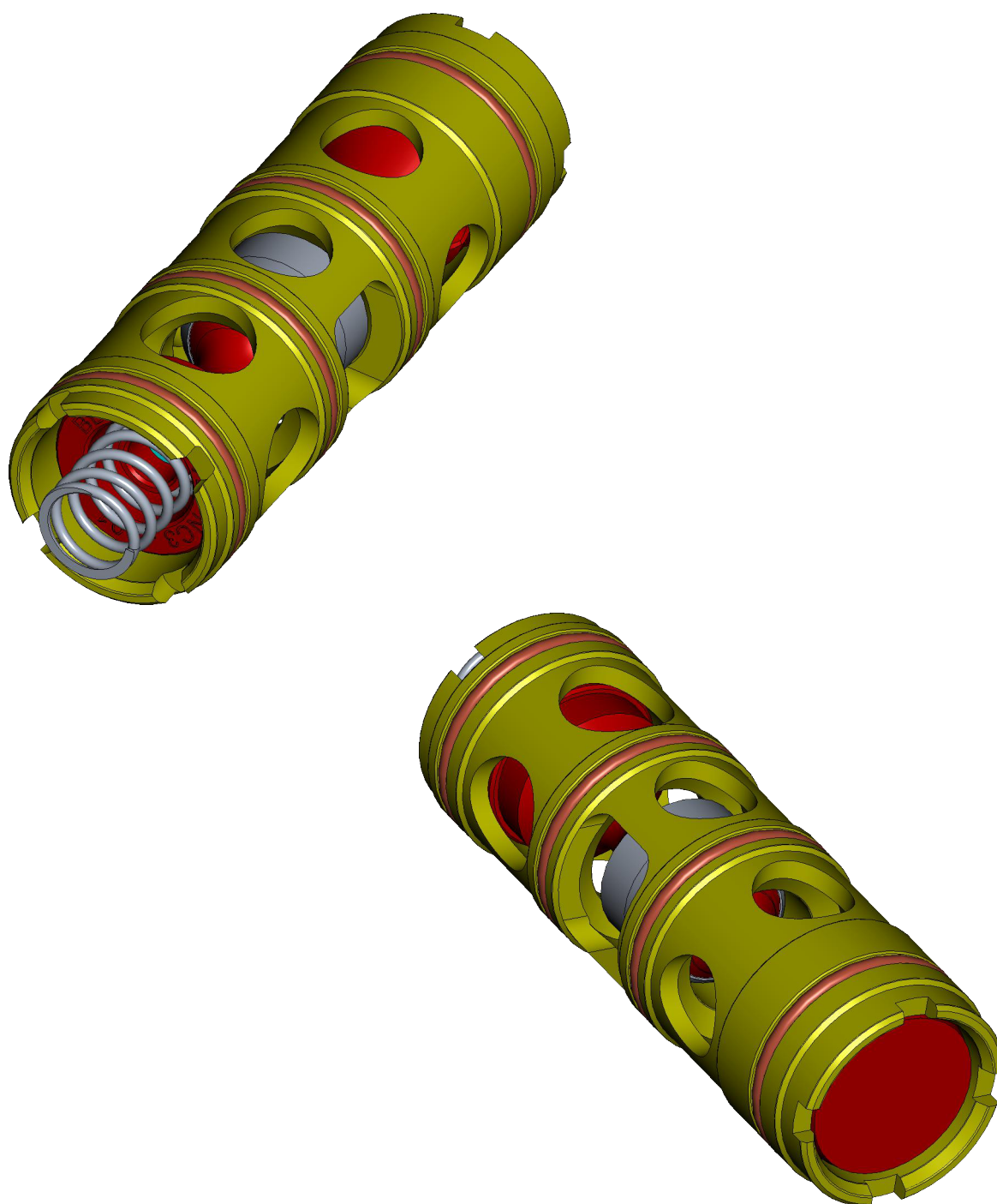

Клапан нормально закрытый в сборе KLO-401-005

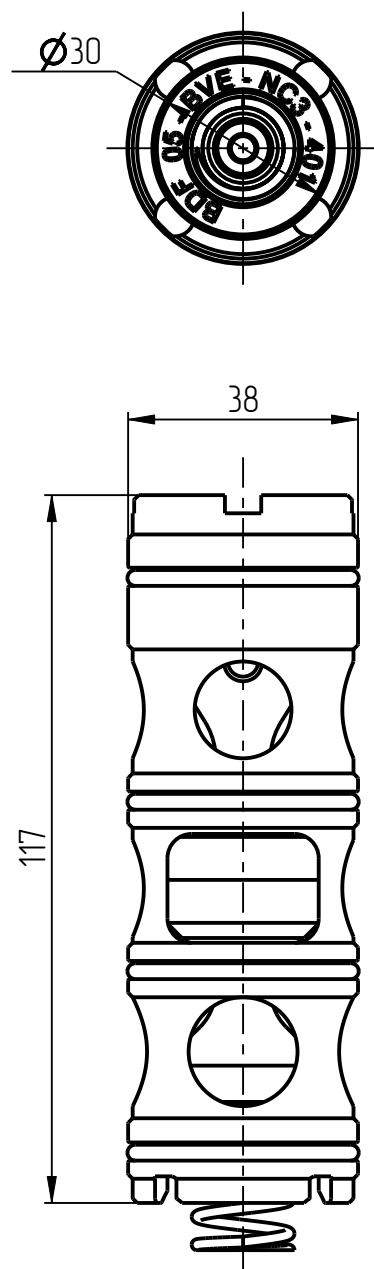

Клапан нормально закрытый в сборе KLO-401-005
Спецификация

№ поз.	Шифр	Наименование	Кол-во
Детали			
1	KLO-401-005-001	Корпус клапана	1
2	KLO-401-005-002	Верхняя часть	1
3	KLO-401-005-003	Нижняя часть	1
4	KLO-401-005-004	Манжета клапана	2
5	KLO-401-005-005	Пружина	1
Стандартные изделия			
6	Винт DIN 912-M5x50		1
7	Кольцо круглого сечения 2.62x 33.0 (импортное)		4
8	Кольцо уплотнения X-ring 23.47 x 2.62		3

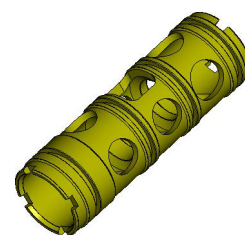
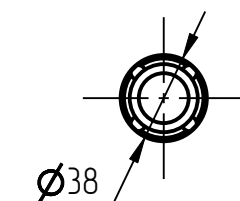
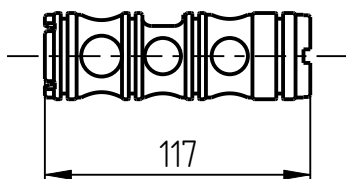

1. Корпус клапана
KLO-401-005-001

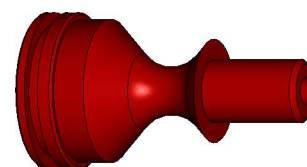
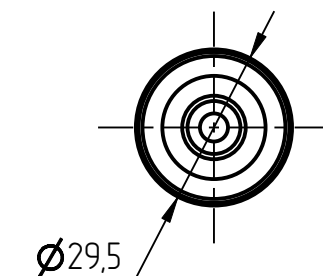
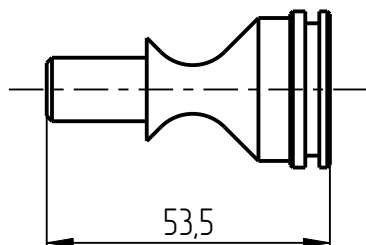

2. Верхняя часть
KLO-401-005-002

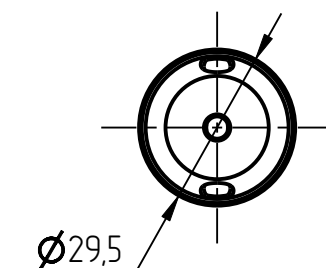
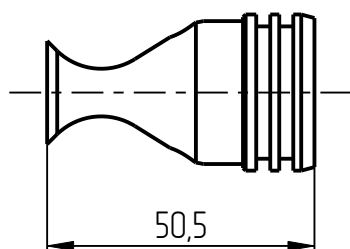

3. Нижняя часть
KLO-401-005-003

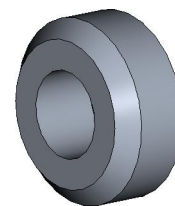
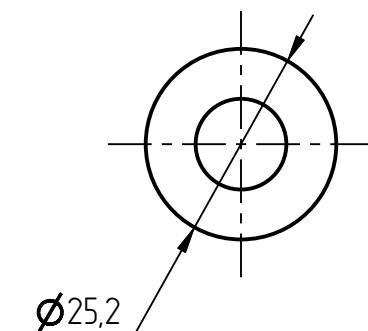
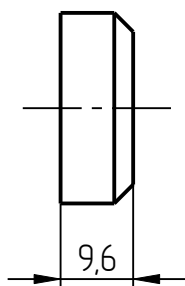

4. Манжета клапана
KLO-401-005-004

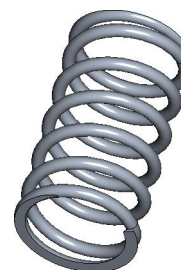
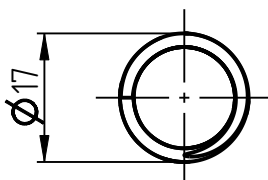
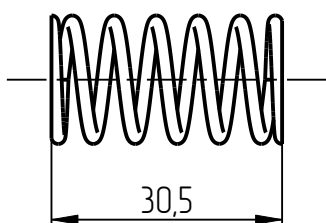

5. Пружина
KLO-401-005-005