

401

КЛО-401-004
КЛАПАН
НОРМАЛЬНО-ОТКРЫТЫЙ
(BDF05-BVE-NA3)

Клапан нормально открытый в сборе KLO-401-004

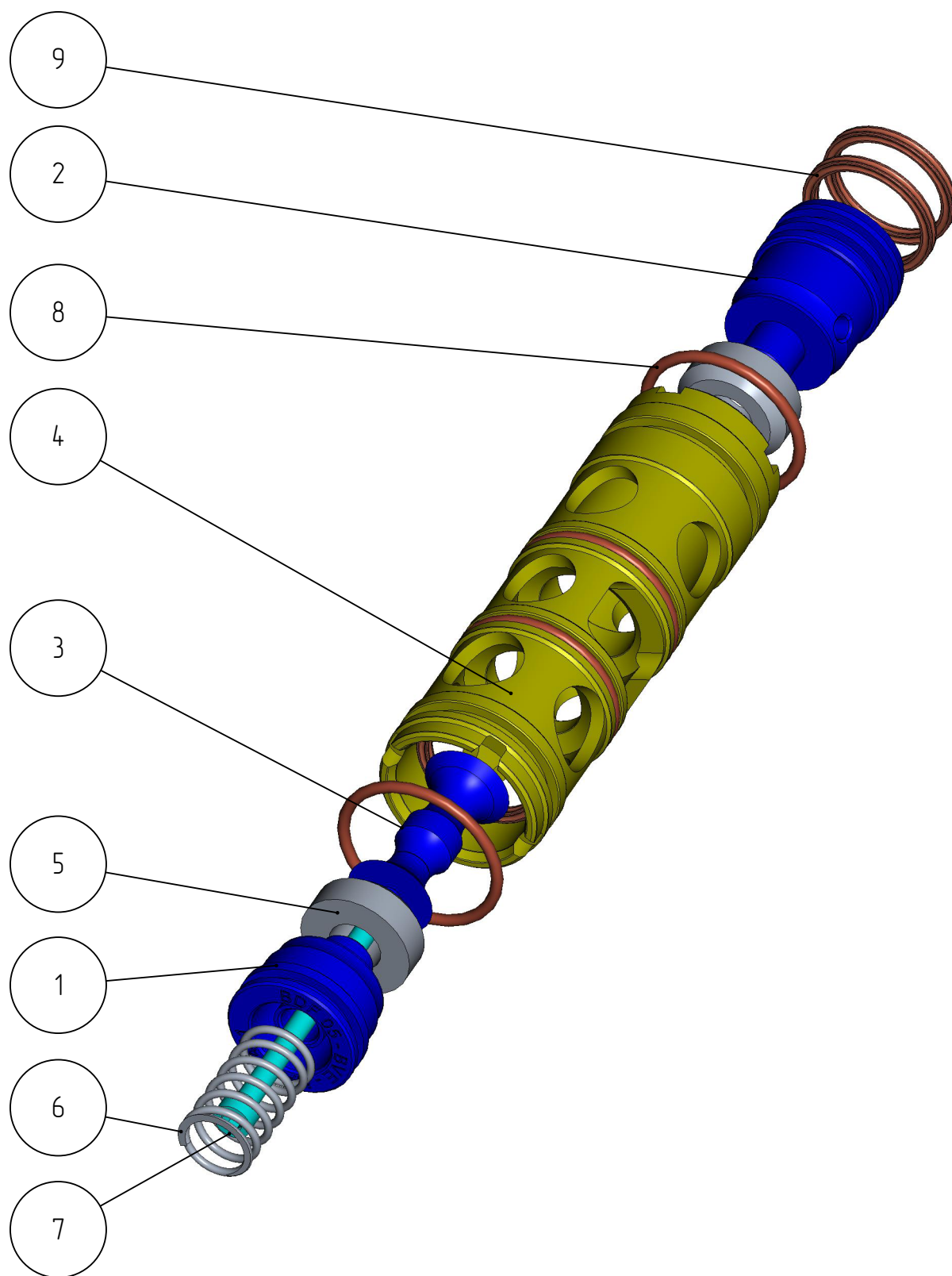

Клапан нормально открытый в сборе KLO-401-004

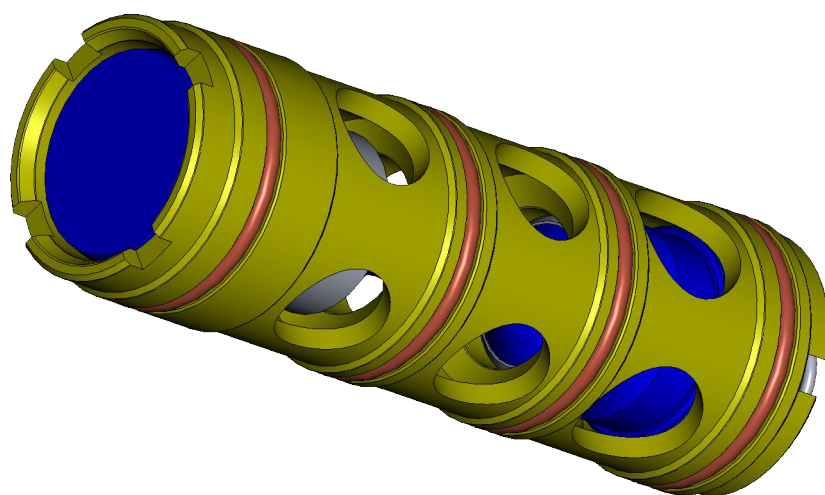
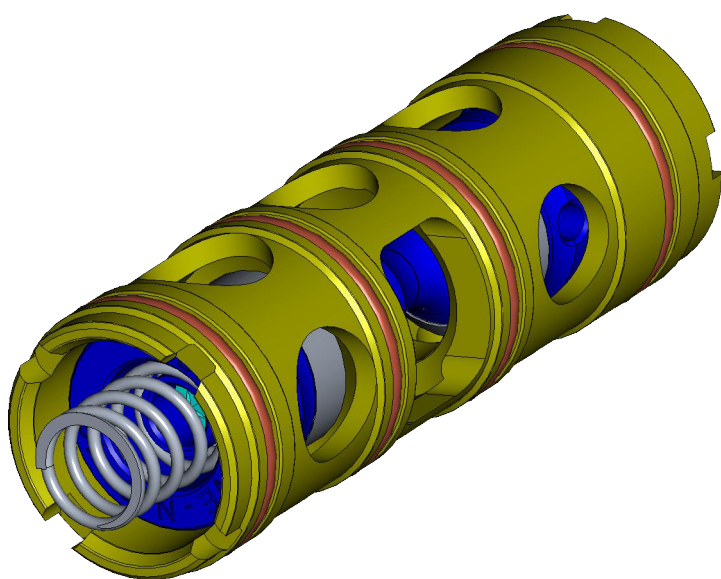

Клапан нормально открытый в сборе KLO-401-004

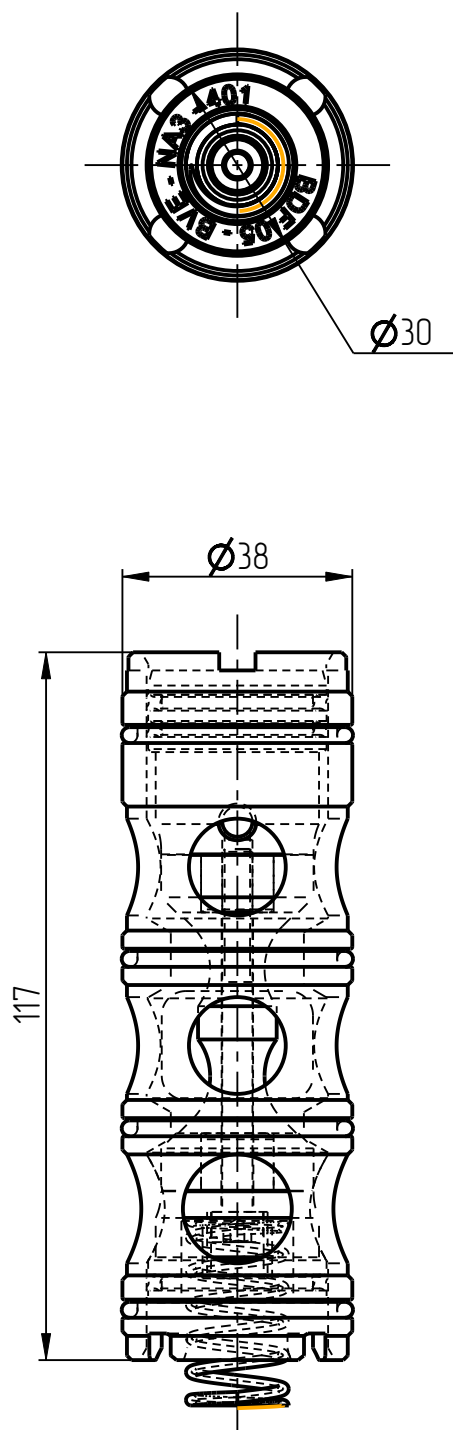

Клапан нормально открытый в сборе KLO-401-004
Спецификация

№ поз.	Шифр	Наименование	Кол-во
Детали			
1	KLO-401-004-001	Верхняя часть	1
2	KLO-401-004-002	Нижняя часть	1
3	KLO-401-004-003	Средняя часть	1
4	KLO-401-005-001	Корпус клапана	1
5	KLO-401-005-004	Манжета клапана	2
6	KLO-401-005-005	Пружина	1
Стандартные изделия			
7	Винт DIN 912-M5x60		1
8	Кольцо круглого сечения 2.62x 33.0		4
9	Кольцо уплотнения X-ring 23.47 x 2.62		3

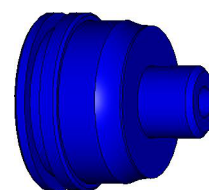
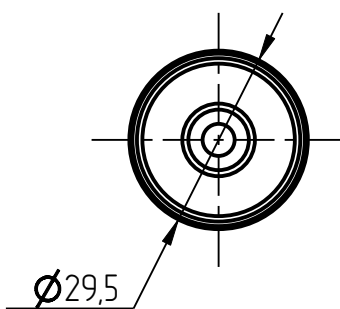
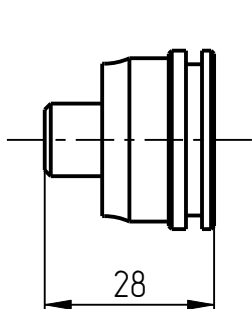

1. Верхняя часть
KLO-401-004-001

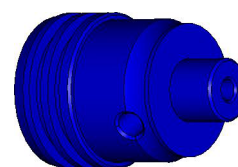
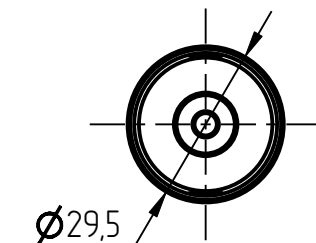
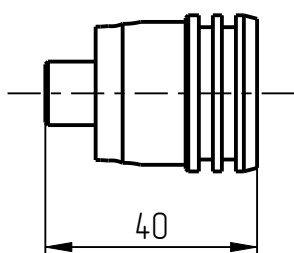

2. Нижняя часть
KLO-401-004-002

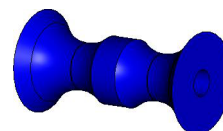
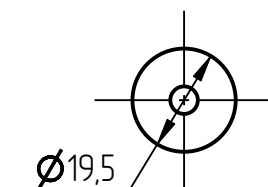
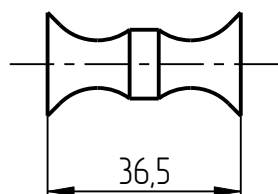

3. Средняя часть
KLO-401-004-003

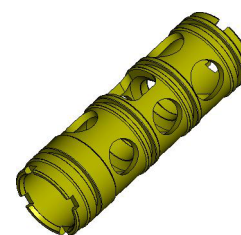
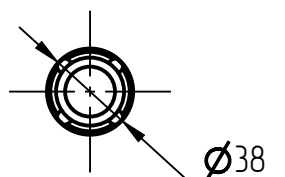
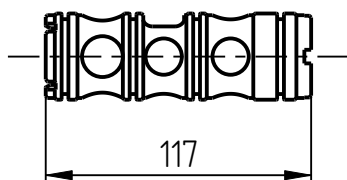

4. Корпус клапана
KLO-401-005-001

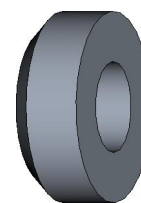
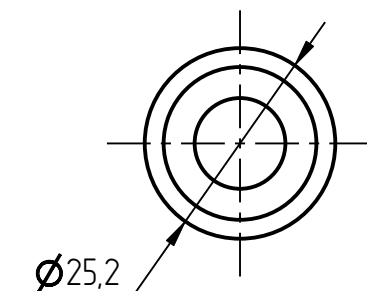
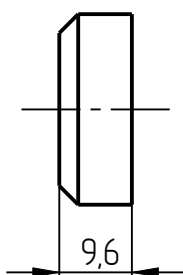

5. Манжета клапана
KLO-401-005-004

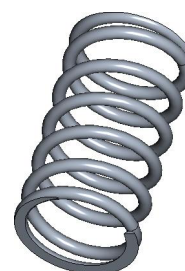
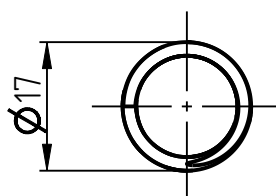
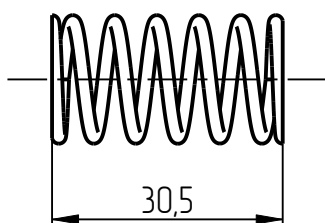

6. Пружина
KLO-401-005-005