

401

*DGK-401-018*  
*ДЕРЖАТЕЛЬ ГОРЛОВЫХ*  
*КОЛЕЦ*  
*(P-502-03-TGK)*

## Держатель горловых колец DGK-401-018

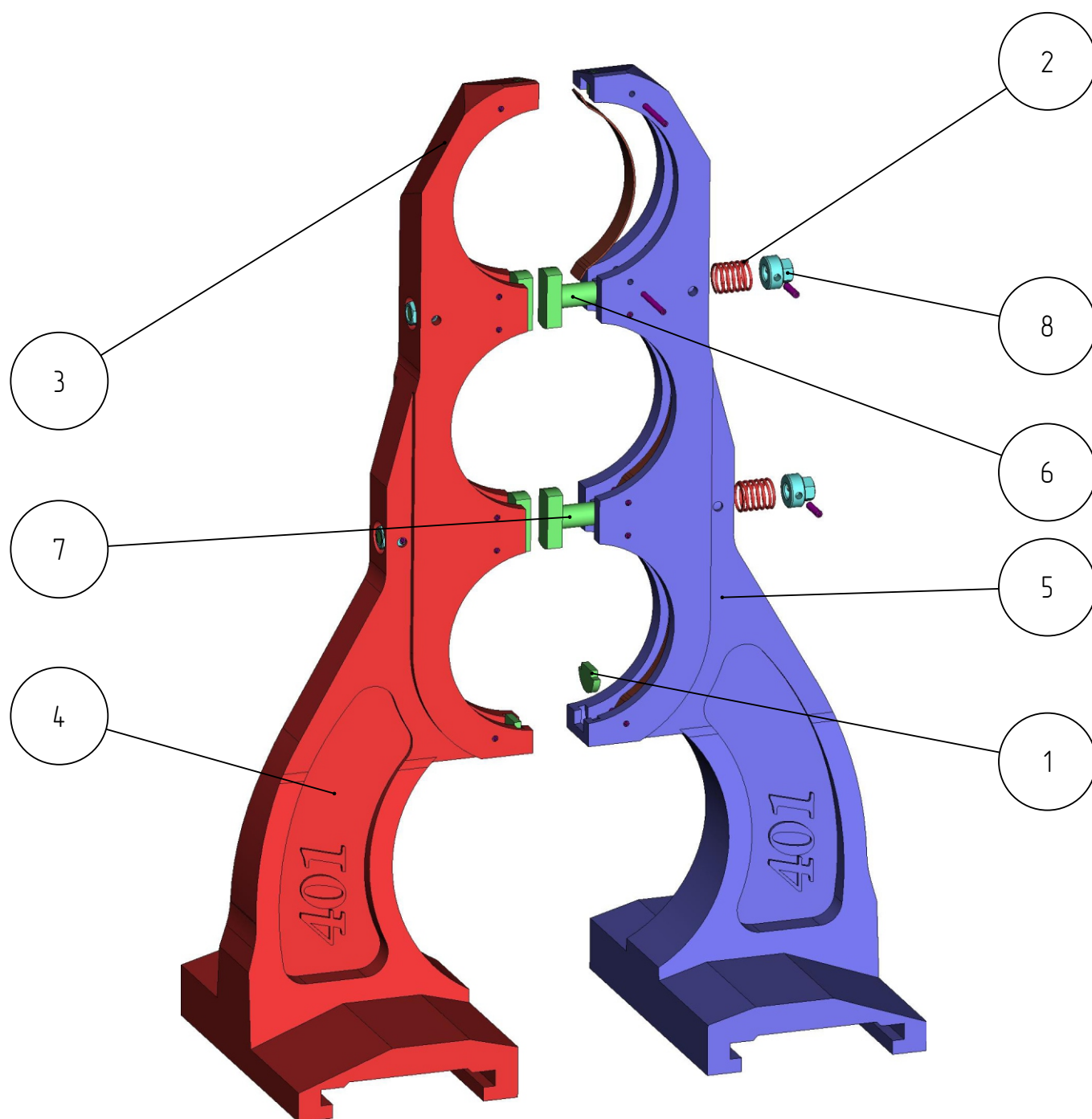

## Держатель горловых колец DGK-401-018

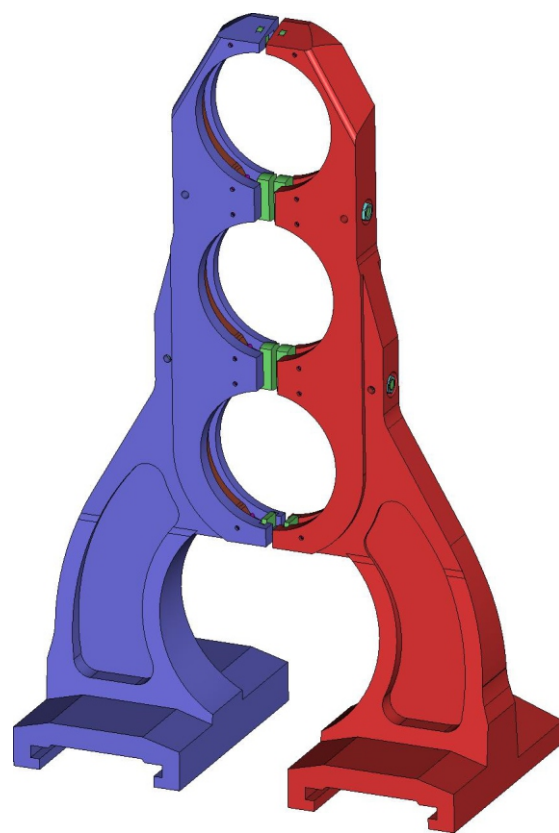
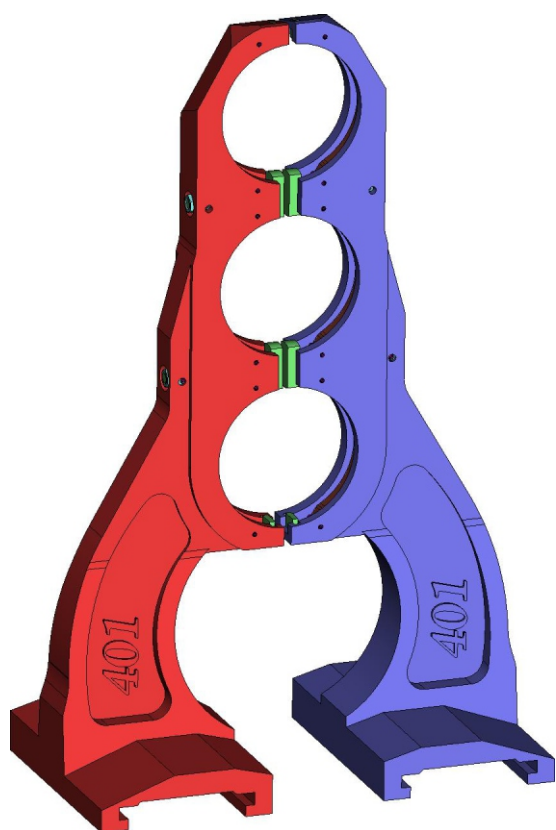

## Держатель горловых колец DGK-401-018

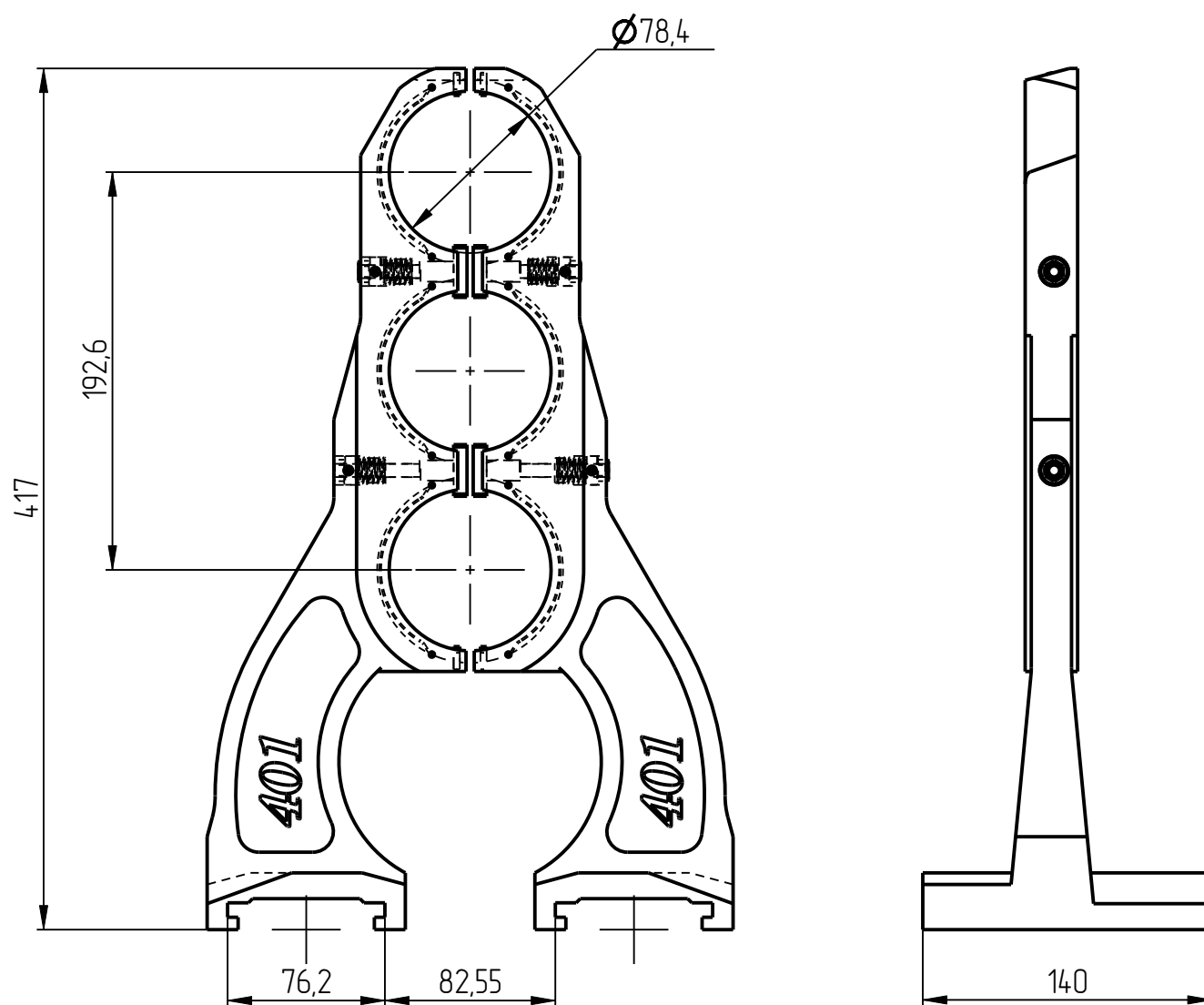

## Держатель горловых колец DGK-401-018

### Спецификация

№ поз.	Шифр	Наименование	Кол-во
<b>Унифицированные детали</b>			
1	DGK-401-STANDART-01	Вставка	4
2	DGK-401-STANDART-02-04X23	Пружина	4
3	DGK-401-STANDART-03-097	Пружина листовая	6
<b>Детали</b>			
4	DGK-401-018-000	Держатель	1
5	DGK-401-018-001	Держатель	1
6	DGK-401-018-002_52	Ось фиксатора	2
7	DGK-401-018-002_64_5	Ось фиксатора	2
8	DGK-401-018-004	Головка	4
<b>Стандартные изделия</b>			
9	Штифт разрезной	Штифт разрезной 2,50x24 DIN 1481	12
10	Штифт разрезной	Штифт разрезной 3x12 DIN 1481	4

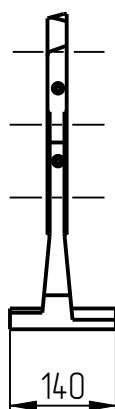
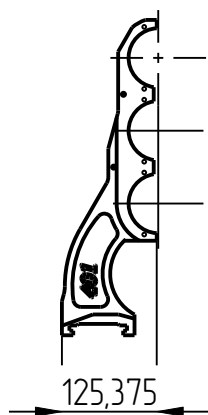

4. Держатель  
DGK-401-018-000

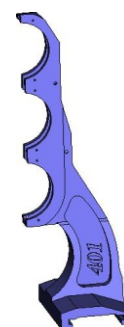
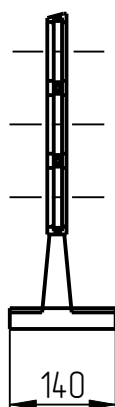
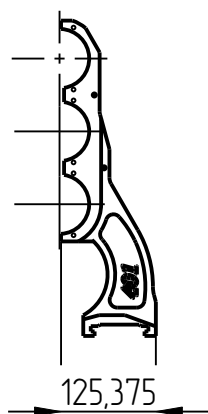

5. Держатель  
DGK-401-018-001

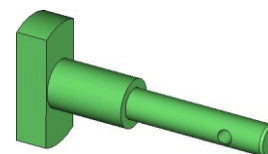
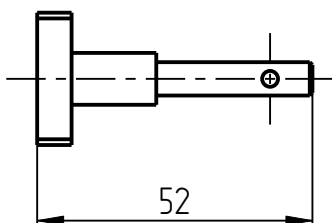
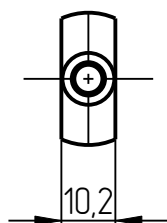

6. Ось фиксатора  
DGK-401-018-002\_52

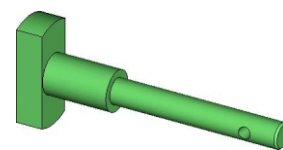
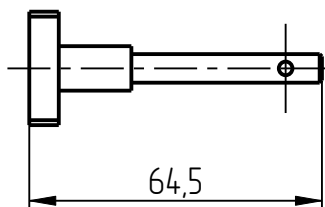
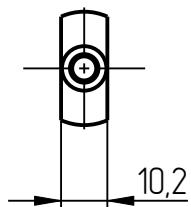

7. Ось фиксатора  
DGK-401-018-002\_64\_5

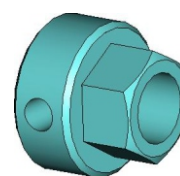
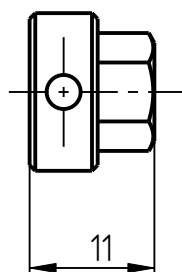
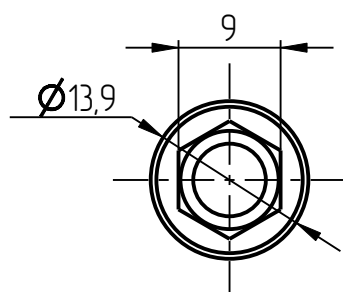

8. Головка  
DGK-401-018-004