

401

DGK-401-017
ДЕРЖАТЕЛЬ ГОРЛОВЫХ
КОЛЕЦ
(MRN-401-AL-1112-2-1)

Держатель горловых колец DGK-401-017

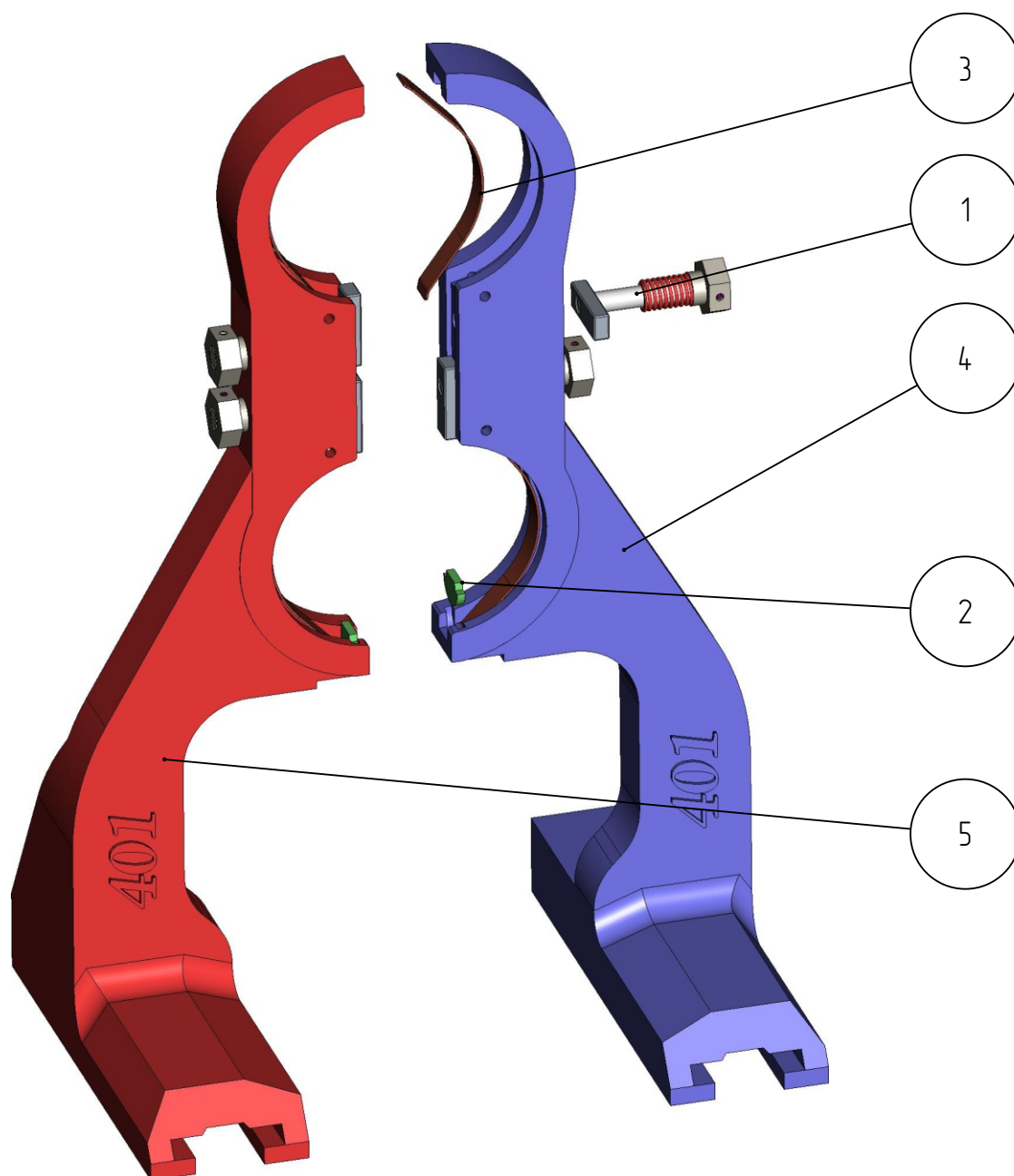

Держатель горловых колец DGK-401-017

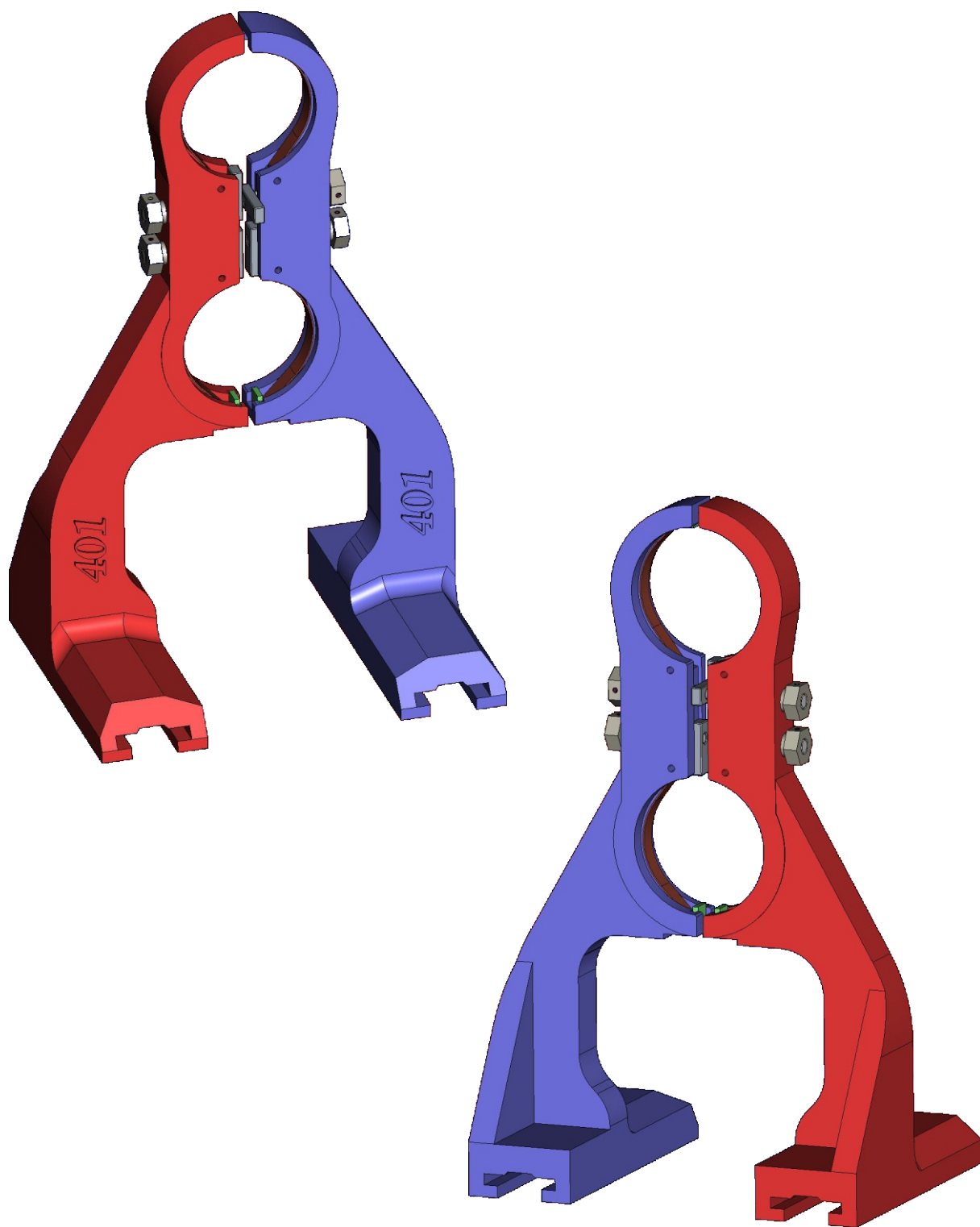

Держатель горловых колец DGK-401-017

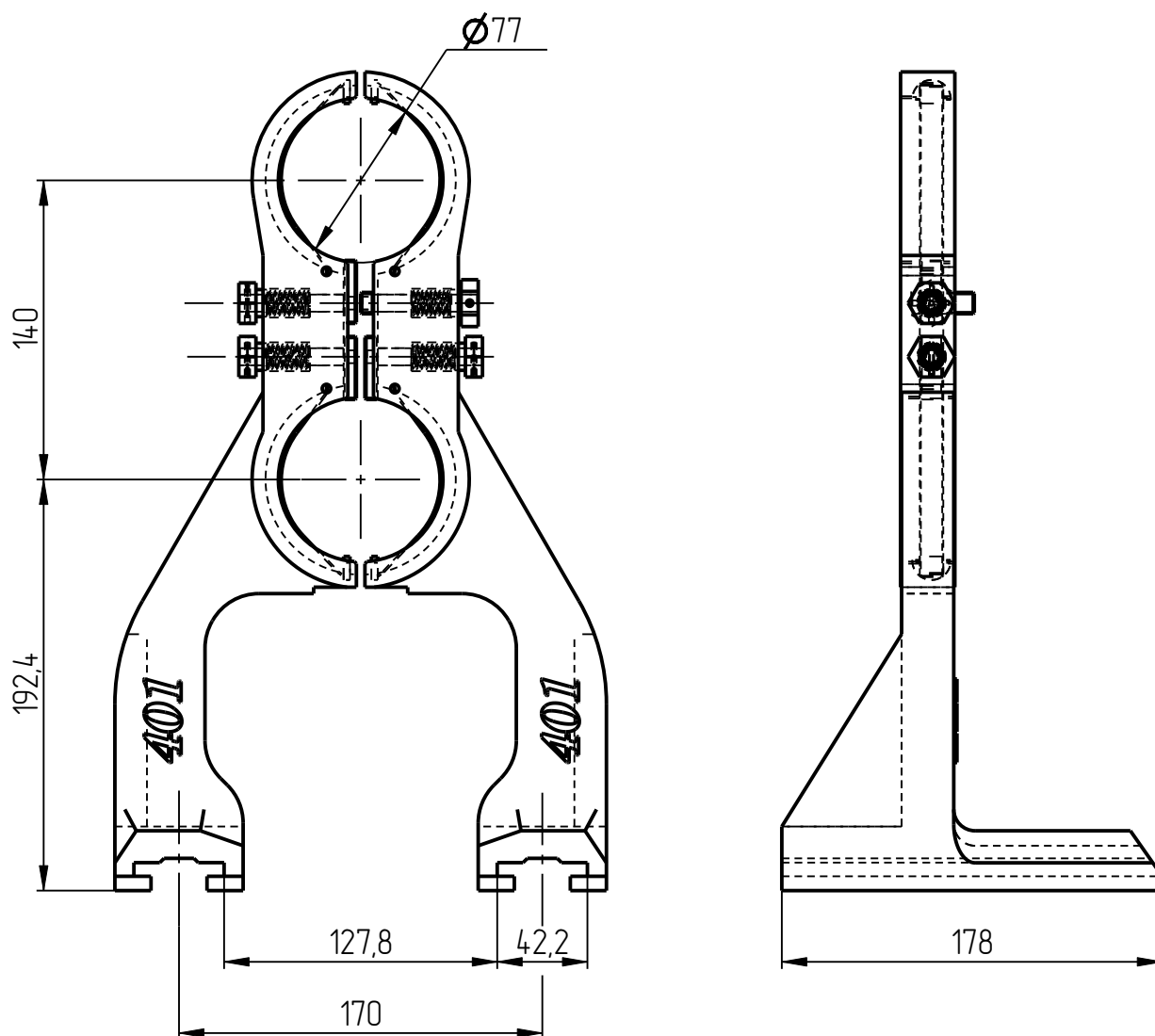

Держатель горловых колец DGK-401-017
Спецификация

№ поз.	Шифр	Наименование	Кол-во
Сборочные единицы			
1	DGK-401-016-002	Фиксатор	4
Унифицированные детали			
2	DGK-401-STANDART-01	Вставка	4
3	DGK-401-STANDART-05-L106	Пружина листовая	4
Детали			
4	DGK-401-017-001	Держатель левый	1
5	DGK-401-017-001-01	Держатель правый	1

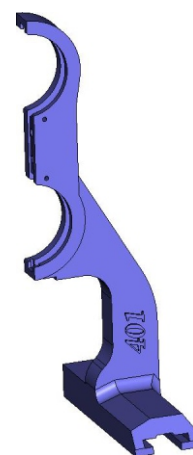
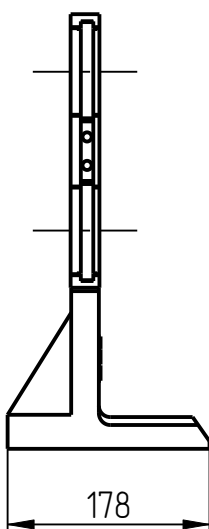
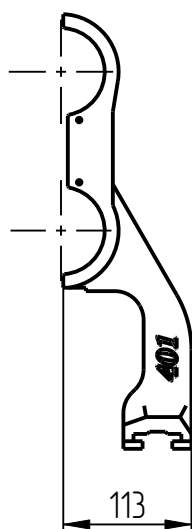

5. Держатель левый
DGK-401-017-001

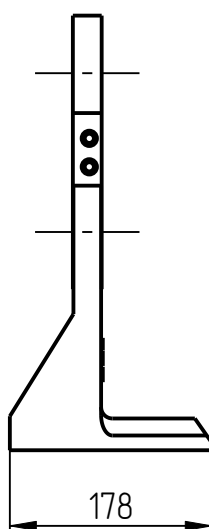
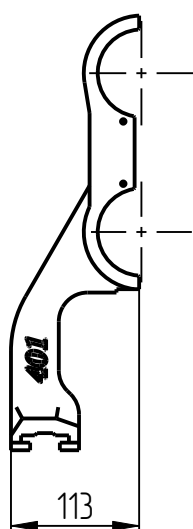

4. Держатель правый
DGK-401-017-001-01

Сборочные единицы
Фиксатор DGK-401-016-002

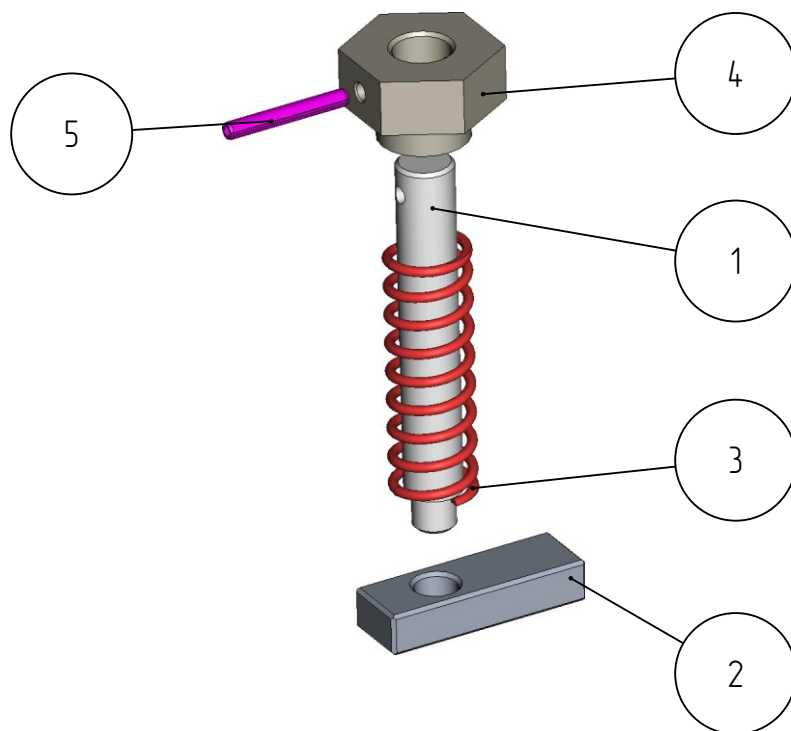

№ поз.	Шифр	Наименование	Кол-во
Детали			
1	DGK-401-STANDART-02-01-049	Ось замка	1
2	DGK-401-STANDART-02-02-20-29_5	Планка замка	1
3	DGK-STANDART-02-04X36	Пружина	1
4	DGK-401-STANDART-02-03	Гайка замка	1
Стандартные изделия			
5	Штифт разрезной 2,50x18 DIN 1481		1